

Conteúdo da Embalagem

1 Leitor

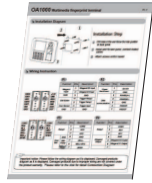

2 Guia de Instruções



3 Kit de Acessórios



4 Conectores



Diagrama de instalação

! IMPORTANTE

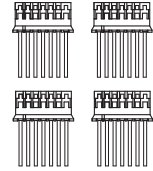
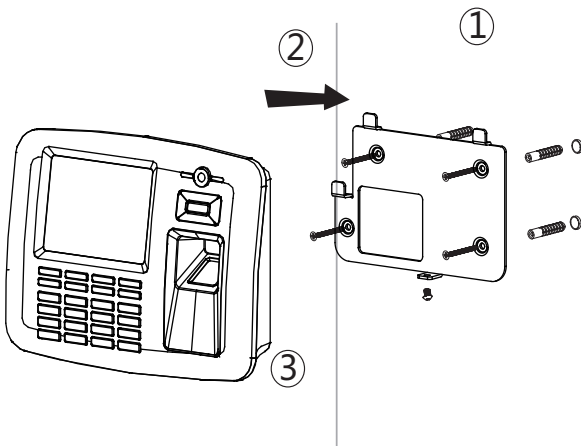

Passos de Instalação

- 1 Fure a parede seguindo as posições dos furos no painel traseiro
- 2 Instalar e fixar o painel traseiro, conecte os cabos relacionados
- 3 Fixe o leitor de controle de acesso.

Atenção!

A utilização de equipamentos com reconhecimento biométrico é contraindicado para acesso a portões de garagem com entrada de veículos.

Para mais informações leia o "Termo de uso de Biometrias" disponível em www.linear-hcs.com.br

Conexões

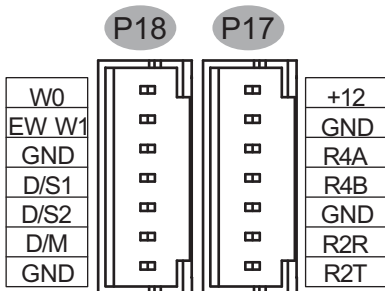

P18

PINO	Função	Descrição
W0	Entrada Wiegand	Entrada Wiegand D0
EW W1		Entrada Wiegand D1
GND	GND	GND
D/S1	Botão Saída	Disparo Relé 2
D/S2		Disparo Relé 1
D/M	Sensor de porta Aberta	Entrada de Disparo
GND	GND	GND

P17

+12	Alimentação Vermelho/Preto	DC12V
GND		GND
R4A	Dados de Comunicação	RS485(A+)
R4B		RS485(B-)
GND		GND
R2R		RS232R
R2T		RS232T

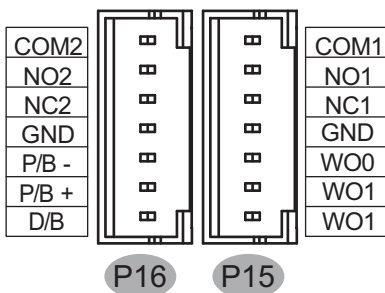

P16

PINO	Função	Descrição	
COM2	Relé2	COM2	
NO2		NA2	
NC2		NF2	
GND	CAMPAINHA	GND	
P/B -		Com Energia	Campainha (-)
P/B +		Com Energia	Campainha+(5V)
D/B		Com Energia	Saída de Disparo

P15

PINO	Função	Descrição
COM1	Relé 1	COM1
NO1		NA1
NC1		NF1
GND	Saída Wiegand	GND
WO0		Saída Wiegand D0
WO1		Saída Wiegand D1
WO1		

Características do Leitor

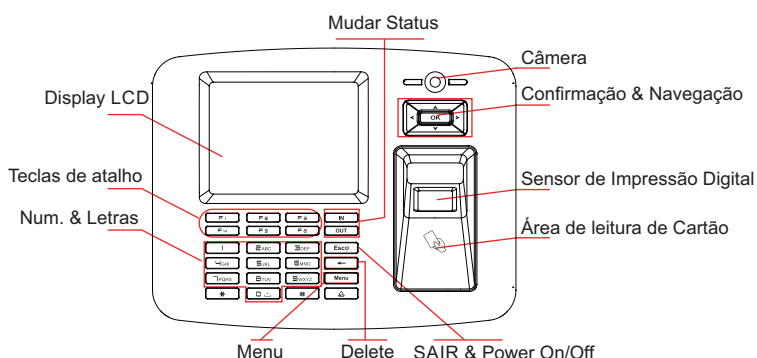

Prompt: Consulte o Manual do usuário no disco para detalhes.

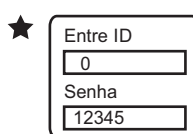

Acessar interface de gerenciamento:
 1 Pressione "0" e [OK]
 2 digite a senha padrão 12345
 3 Pressione [OK] para acessar.

Correto:

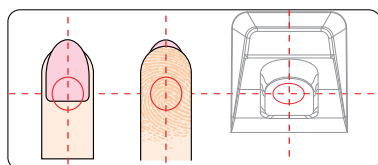

Coloque sempre o dedo no centro do sensor.

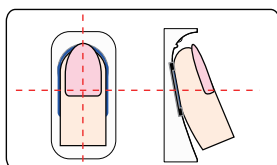

Certifique-se de cobrir toda a superfície do sensor com o máximo de seu dedo possível.

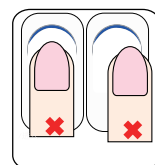

NÃO coloque o dedo afastado do centro da área do sensor.

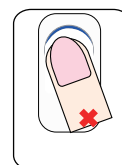

NÃO coloque o dedo em ângulo

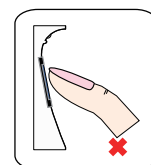

NÃO use apenas a ponta do dedo.

Incorreto:

Guia de Operação

Cadastrar Usuário:

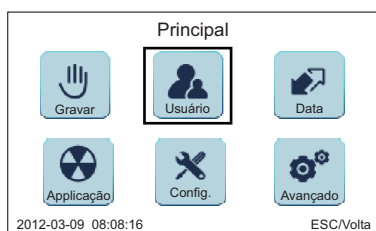

Selecione [Usuário]

Press. [OK]

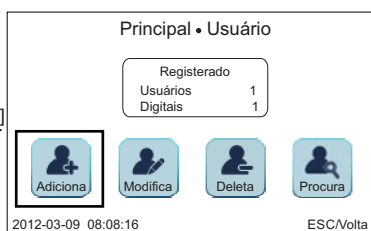

Selecione [Adicionar]

Press. [OK]

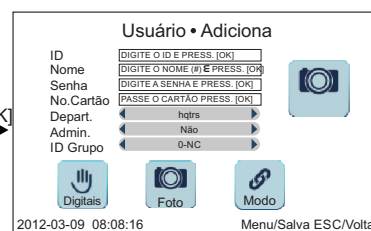

Adicione as informações do usuário, siga com o cadastramento das digitais, foto e modos de leitura ou press. [M] para salvar e sair.

Configurações de Comunicação em Rede:

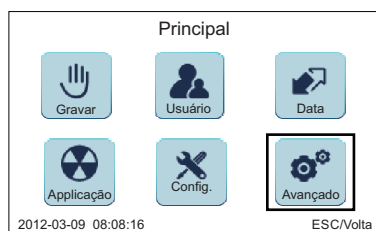

Selecione [Avançado]

Press. [OK]

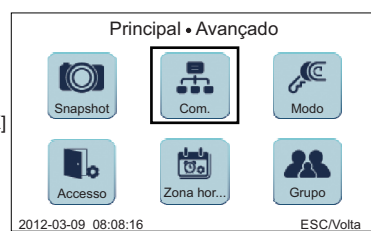

Selecione [Com.]

Press. [OK]

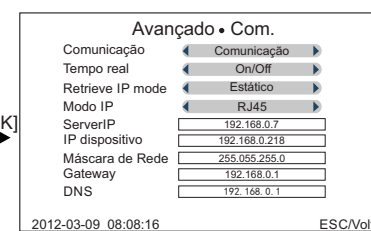

Configure os parâmetros e pressione [Esc] para salvar e sair.



Antes de energizar os equipamentos, verifique atentamente o esquema de ligação. Qualquer produto danificado devido a erros na ligação não são cobertos pela garantia do produto. Este equipamento é montado em modelo O&M (fabricação sob solicitação) em fornecedor internacional com customização especial de firmware para a Linear-HCS. Todos os direitos de marcas registrados pela Linear-HCS, assim como as responsabilidades de aplicação, suporte e manutenção.